



- Engenharia civil e arquitetura;
- Prevenção de incêndio;
- Segurança patrimonial;
- Segurança no trabalho;
- Eletricidade e automação;
- Tecnologia de informação;
- Consultoria empresarial;
- Consultoria e projetos ambientais;
- Equipamentos e processos industriais;
- Mineração, britagem e beneficiamento;
- Estruturas metálicas ou concreto;
- Gestão de projetos e obras;
- Engenharia multidisciplinar.

CNPJ: 13.537.504-0001/97

Av. Prof. Maurílio de Jesus Peixoto, 410  
Boa Vista - Sete Lagoas/MG - 35700-140

(31) 3773-3225

(31) 9618-8792

[multiprojetos@multiprojetos.com](mailto:multiprojetos@multiprojetos.com)

[www.multiprojetos.com](http://www.multiprojetos.com)

A Multiprojetos atua nas diversas áreas da engenharia desde 2002 ajudando a transformar as idéias de seus clientes e parceiros em realidade.

Conheça um pouco das nossas especialidades e da nossa história.

## 1. ENGENHARIA CIVIL E ARQUITETURA:

- *Desenhos arquitetônicos (plantas), cálculos estruturais (armaduras, formas, concreto) e projetos construtivos para as mais diversas aplicações.*

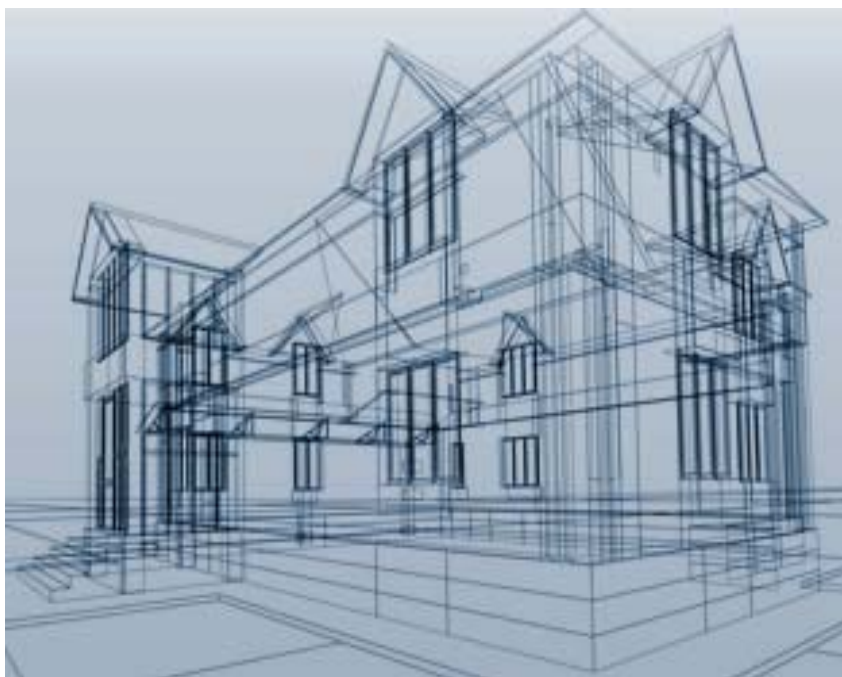

- *Licenciamento de obras ou construções, legalização, registro, alvará de construção, legalização de imóveis, escrituração, averbação e condução de outros processos junto aos órgãos competentes como prefeituras, cartórios, INSS, Receita etc.*
- *Assessoria na elaboração de documentos e obtenção de crédito para financiamento imobiliário.*
- *Projetos complementares à construção: memoriais, especificações, listas de material, projetos hidráulicos de água e esgoto, projetos de drenagem, projetos elétricos, projetos luminotécnicos, projeto de SPDA e aterramento, projetos de decoração, projetos paisagísticos.*
- *Projetos personalizados com alto padrão de qualidade.*

- *Execução e/ou supervisão de obras civis com responsabilidade técnica de projeto e de execução.*

- *Consultoria, dimensionamento e/ou execução de fundações.*

- *Sondagem de terrenos e serviços topográficos.*

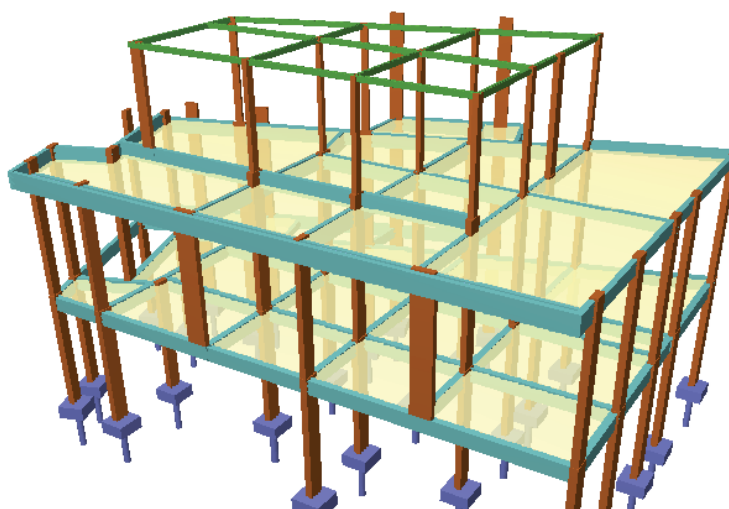

## 2. PREVENÇÃO DE INCÊNDIO E PÂNICO:

- Projeto e execução de PSCIP (Projeto de Segurança Contra Incêndio e Pânico).



- Aplicação de novas tecnologias como centrais de alarme e acionamentos sem fio, com redução de custo de materiais e de serviços de instalação.
- Venda de extintores, mangueiras, abrigos, hidrantes, válvulas, tubos, conexões e outros itens para completa execução dos projetos.

- Engenheiros credenciados no CBMMG (Corpo de Bombeiros Militar de Minas Gerais) para exercer responsabilidade técnica pelo projeto e pela execução.

- Acompanhamento do processo até a obtenção do AVCB (Auto de Vistoria do Corpo de Bombeiros).

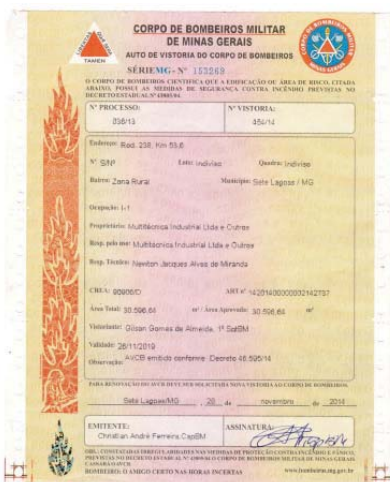

## 3. SEGURANÇA PATRIMONIAL:

- Projeto e execução de sistemas de segurança patrimonial para residências, comércios, indústrias, condomínios, prédios e áreas rurais.



- Equipamentos de referência em tecnologia de proteção física e inteligência eletrônica.
- Aprovado pelo INMETRO (e em conformidade com as normas internacionais e nacionais de segurança).
- Sistema que detecta e anuncia a presença do intruso antes da invasão, aliando barreira física, psicológica e eletrônica.



#### 4. SEGURANÇA NO TRABALHO:

- Consultoria, projetos e execução de adequações de segurança em plantas de produção (NR-10, NR-11, NR-12 etc).

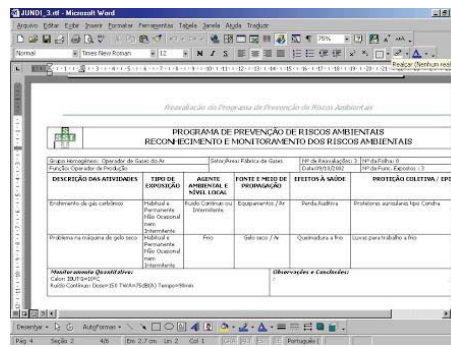

- Consultoria em segurança no trabalho, projetos e/ou implantação de PPRA, PGRSS, PCMAT, PAE, PGR, PPR, PCA, PPP, PCMSO.



- Avaliação, projeto, construção e implantação de "linhas de vida" para trabalhos em altura.
- Avaliação, projeto e execução de equipamentos para facilitar trabalhos em espaço confinado.

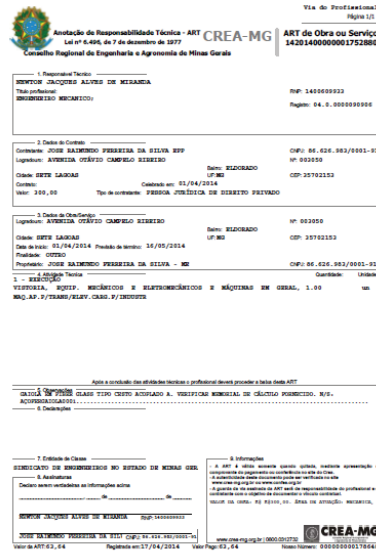

- Laudos, vistorias, diagnósticos, inspeções e perícias.
- Inspeção e manutenção em caldeiras, tubulações e vasos sob pressão conforme NR-13.



- Cursos, palestras, treinamentos.
- Terceirização de mão-de-obra especializada em segurança no trabalho (técnicos e engenheiros).

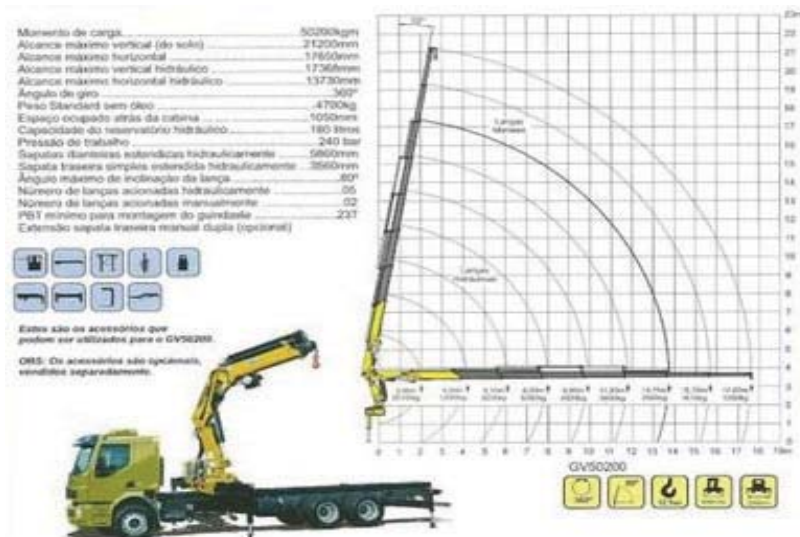
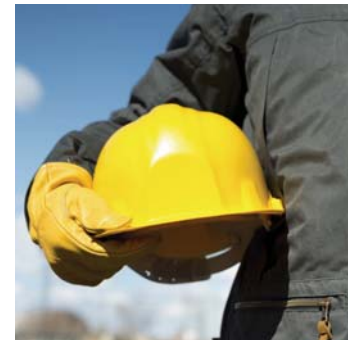

- Consultoria, projetos, inspeções e vistorias em guindastes, caminhões munque, plataformas articuladas, máquinas em geral, gaiolas para içamento de pessoas e outros acessórios.
- Planos de Rigging e RT (Responsabilidade Técnica).



## 5. ELETRICIDADE E AUTOMAÇÃO:

- Projeto e montagem elétrica de baixa, média ou alta tensão.
- Montagem de subestações, redes e circuitos.
- Projeto e montagem de CCM's, painéis e quadros elétricos.



- Projeto, montagem e instalação elétrica industrial e predial.
- Automação e controle de processos industriais.



- Consultoria em eficiência energética e aproveitamento de energia.
- Projetos luminotécnicos e montagem de sistemas de iluminação.

- Montagens de campo: projeto e execução de leitos, eletrodutos etc, lançamento e interligação de cabos de força e controle.
- Projeto e execução de SPDA/aterramento.



## 6. TECNOLOGIA DE INFORMAÇÃO:

- Projeto e montagem de equipamentos e circuitos lógicos, cabeamento estruturado, redes.
- Projeto e implantação de sites corporativos (domínios, planos de hospedagem, email profissional, comércio virtual).



- Projeto e implantação de intranet, estruturação de acervo, digitalização e indexação de documentos.
- Projeto e/ou implantação de bancos de dados, ERP's ou softwares específicos.

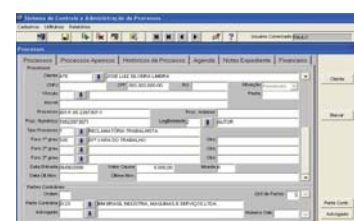

 MultiPROJETOS

## 7. CONSULTORIA EMPRESARIAL:

- Consultoria administrativa e de gestão empresarial.
- Apoio na solução de problemas administrativos, planejamento financeiro.
- Elaboração de plano de negócio e plano de marketing.
- Consultoria em RH.
- Documentação e registros.



- Planejamento, treinamento, implantação e certificação de sistemas ISO 9001 de gestão, ISO 14001 ambiental, OHSAS 18001 de segurança no trabalho, FAMI-QS/BPF de segurança nutricional, SA 8000 de responsabilidade social, ISO TS 16949 automobilístico e outros.



		Dezembro			
		Semana 1		Semana 2	
		Previsto	Realizado	Previsto	Realizado
<b>Saldo inicial</b>		10000	11000	12620	11690
S	Vendas à vista	8000	7000	8000	7590
S	Cheque pré	2500	2000	8000	6000
A	A receber	4500	5000	6500	5000
A	Outros	900	900	620	570
<b>Total Entradas</b>		15900	14900	23120	22150
F	Fornecedores	1200	900	950	1050
A	Água e luz	280	320	300	250
S	Telefone e net	450	550	450	350
A	Combustível	450	300	400	320
S	Taxas bancárias	80	120	80	110
A	Materiais consumo	200	200	200	120
D	Compra guiluz	1200	1800	250	900
A	Pró-labore	4000	4000	0	1200
S	Impostos e taxas	4500	4500	200	200
S	Aluguel e conc.	1000	1000	0	0
<b>Total Saídas</b>		13480	14320	2950	4910
<b>Saldo Operacional</b>		2420	580	20170	17240
<b>Saldo Final</b>		12420	11690	32890	20820

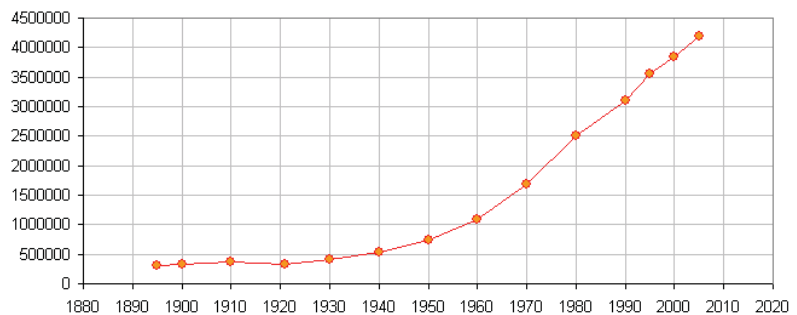

## 8. CONSULTORIA E PROJETOS AMBIENTAIS:

- Elaboração e execução de projetos de controle ambiental e sustentabilidade.

- Licenciamentos ambientais junto aos órgãos competentes; condução de processos junto ao MAPA, DNPM e outros.
- Elaboração de EIA/RIMA, RCA/PCA, RADA, outorgas para uso de água, projetos para efluentes líquidos, RIC, PGRSE, PGRSS, averbação de reserva legal, PRAD, perícias e auditorias ambientais.
- Projetos de drenagem, projetos de impermeabilização e outros.



- Consultoria em qualidade, implantação de ferramentas e controles diversos.
- Gestão da rotina.
- Gestão de custos e orçamentos.

## 9. EQUIPAMENTOS E PROCESSOS INDUSTRIAIS:

- Projeto, fabricação, venda e instalação de equipamentos para indústria química, metalúrgica, fertilizantes, ração, construção (ensacadeiras, envasadoras, filtros prensa, filtros de mangas, fornos, misturadores, queimadores, roscas, secadores, silos, tanques e outros).



- Somos credenciados no BNDES para vender equipamentos pelo FINAME.



- Projeto, venda e instalação de sistemas de utilidades (caldeira, compressor, gerador etc) e tubulações de água, ar comprimido, ácidos, vapor e condensado, produto.
- Usinagem, caldeiraria, solda, reforma, montagem, manutenção.



- Layouts e arranjos industriais.

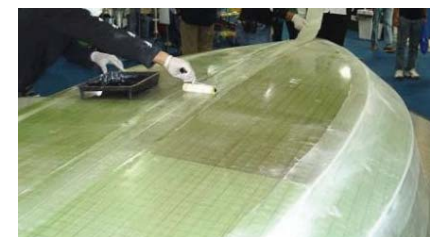
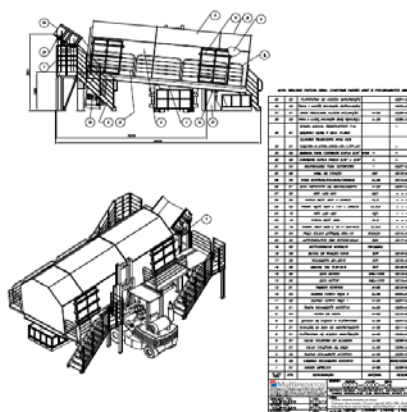

- Projeto e montagem de equipamentos e linhas de produção para indústria de autopeças.
- Projeto e fabricação de dispositivos.



- Projeto, execução e manutenção hidráulica e pneumática.
- Projeto, fabricação, venda e instalação de itens em fibra de vidro especial, polímeros, borrachas especiais, isolamento termoacústico.
- Projeto, venda e aplicação de revestimentos especiais anticorrosivos, antiabrasivos etc.



**MultipROJETOS**



- *Layouts e arranjos de plantas.*
- *Projeto, fabricação e venda de equipamentos e estruturas.*
- *Simulação matemática de fluxos, capacidades de produção e distribuição granulométrica.*



### 10. MINERAÇÃO, BRITAGEM E BENEFICIAMENTO:

- *Projeto, fabricação e venda de equipamentos para mineração, britagem, classificação e concentração mineral.*

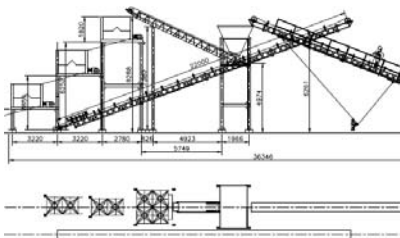

- *Projeto e venda de peças de desgaste fundidas em ligas especiais (mandíbulas, dentes, cunhas etc) sob desenho ou conforme catálogo.*
- *Venda de rolamentos especiais.*



- *Britadores e rebritadores, peneiras, calhas e grelhas, conjuntos móveis e semimóveis, moinhos de bolas, moinhos de martelos, lavadores de tambor, lavadores de rosca, alimentadores vibratórios, de correia ou de sapatas, transportadores de correia.*

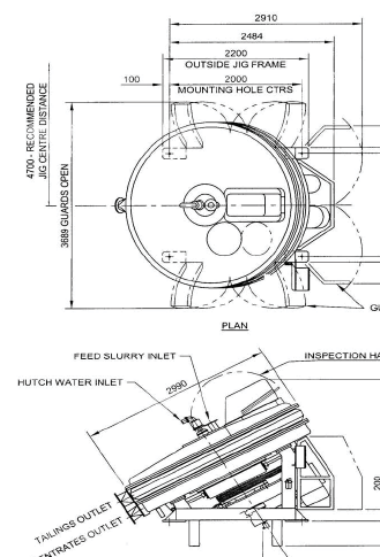

- *Somos credenciados no BNDES para vender equipamentos pelo FINAME.*



## 11. GESTÃO DE PROJETOS E OBRAS:

- Gestão e organização de obras.
- Consultoria em gestão de projetos de investimento.
- Gerenciamento de riscos e gestão da integração em projetos (metodologia PMBOK/PMI).

Item	Descrição	Qtd	Unid	Valor	Total
0000	PRELIMINARES DE OBRAS				
0001	PROJEÇÃO DE OBRAS	40	di	11,00	440,00
0002	PROJEÇÃO DE OBRAS	40	di	11,00	440,00
0003	PROJEÇÃO DE OBRAS	40	di	11,00	440,00
0004	PROJEÇÃO DE OBRAS	40	di	11,00	440,00
0005	PROJEÇÃO DE OBRAS	40	di	11,00	440,00
0006	PROJEÇÃO DE OBRAS	40	di	11,00	440,00
0007	PROJEÇÃO DE OBRAS	40	di	11,00	440,00
0008	PROJEÇÃO DE OBRAS	40	di	11,00	440,00
0009	PROJEÇÃO DE OBRAS	40	di	11,00	440,00
0010	PROJEÇÃO DE OBRAS	40	di	11,00	440,00
0011	PROJEÇÃO DE OBRAS	40	di	11,00	440,00
0012	PROJEÇÃO DE OBRAS	40	di	11,00	440,00
0013	PROJEÇÃO DE OBRAS	40	di	11,00	440,00
0014	PROJEÇÃO DE OBRAS	40	di	11,00	440,00
0015	PROJEÇÃO DE OBRAS	40	di	11,00	440,00
0016	PROJEÇÃO DE OBRAS	40	di	11,00	440,00
0017	PROJEÇÃO DE OBRAS	40	di	11,00	440,00
0018	PROJEÇÃO DE OBRAS	40	di	11,00	440,00
0019	PROJEÇÃO DE OBRAS	40	di	11,00	440,00
0020	PROJEÇÃO DE OBRAS	40	di	11,00	440,00
0021	PROJEÇÃO DE OBRAS	40	di	11,00	440,00
0022	PROJEÇÃO DE OBRAS	40	di	11,00	440,00
0023	PROJEÇÃO DE OBRAS	40	di	11,00	440,00
0024	PROJEÇÃO DE OBRAS	40	di	11,00	440,00
0025	PROJEÇÃO DE OBRAS	40	di	11,00	440,00
0026	PROJEÇÃO DE OBRAS	40	di	11,00	440,00
0027	PROJEÇÃO DE OBRAS	40	di	11,00	440,00
0028	PROJEÇÃO DE OBRAS	40	di	11,00	440,00
0029	PROJEÇÃO DE OBRAS	40	di	11,00	440,00
0030	PROJEÇÃO DE OBRAS	40	di	11,00	440,00

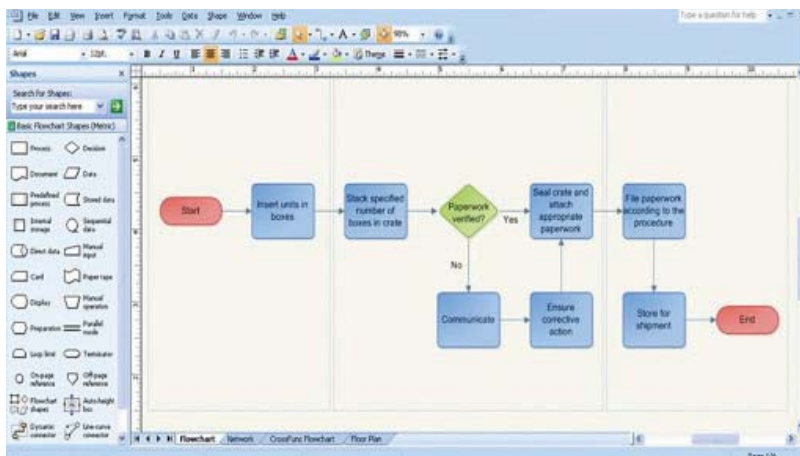

- Planejamento e gerenciamento de projetos industriais (obras, novas plantas, novas empresas, novos produtos) incluindo definição de escopo, planejamento e controle da execução, entrega e documentação.

- Captação de recursos para financiar seu investimento (BNDES, BDMG, outros).
- Projeto e execução de obras em sistema turnkey.



## 12. ESTRUTURAS METÁLICAS OU CONCRETO:

- Projeto básico, cálculo estrutural e detalhamento construtivo de galpões ou estruturas, incluindo fundação, base, pórticos, cobertura, calhas e condutores, fechamentos, portões, acessórios e especificação de pintura.



- Gestão de contratos, desenvolvimento de fornecedores, gestão de pessoal, mobilização de equipes.
- Consultoria e estudos preliminares. Orçamentação, viabilidade e custos.



- Execução e/ou supervisão de obras com responsabilidade técnica de projeto e de execução.

Associação de Responsabilidade Técnica - ART CREA-MG  
 Lei nº 6.496, de 7 de dezembro de 1977  
 Conselho Regional de Engenharia e Agronomia de Minas Gerais

**PROFISSIONAL TÍTULO**  
 NOME: FRANKE GUARANÁ S.L.T.A.  
 Nº de inscrição: 38777  
 REGISTRO PROFISSIONAL: 38777

**Dados do Contrato:**  
 Contrato: FRANKE GUARANÁ S.L.T.A. - NR  
 Objeto: SEM INSTRUÇÃO DE CUSTOS NA  
 Cidade: ESTE LAGOS  
 Valor: R\$ 0,00  
 Tipo de contrato: PRECATORIA JURÍDICA DE DEBITO PREVIDO

**Dados do Contrato:**  
 Instrumento: SEM INSTRUCÃO DE CUSTOS NA  
 Cidade: ESTE LAGOS  
 Data de em: 11/10/2013  
 Fim: 00/00/0000  
 Registro: FRANKE GUARANÁ S.L.T.A. - NR, SEM INSTRUÇÃO DE CUSTOS NA  
 Valor: R\$ 0,00  
 Tipo de contrato: PRECATORIA JURÍDICA DE DEBITO PREVIDO

**Características:**  
 Nº de projetos: 001  
 Valor: R\$ 0,00

**Características:**  
 Nº de projetos: 001  
 Valor: R\$ 0,00



### 13. ENGENHARIA MULTIDISCIPLINAR:

- *Projetos específicos ou multidisciplinares incluindo as diferentes áreas de conhecimento da engenharia: ambiental, arquitetura, automação, civil, elétrica, manutenção, materiais, mecânica, metalúrgica, minas, processos, produção, produto, qualidade, química, segurança.*



- *Profissionais e equipes habilitados e experientes.*
- *Locação de mão-de-obra por medição (periódica ou por empreito).*
- *Projetistas, engenheiros, técnicos, administradores e pessoal de execução.*
- *Apoio técnico multidisciplinar para empresas e negócios.*

Pórtico 12  
Escala 1:50

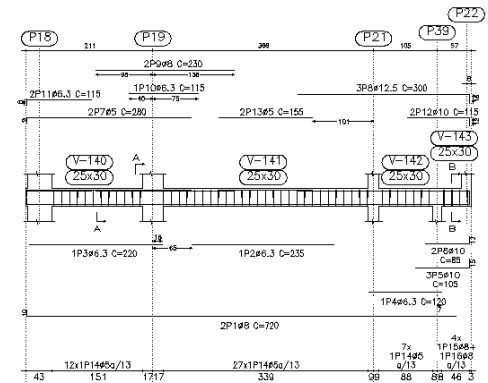

Pilar ou muro apoiado: P22  
Ver arranques no permitivização de pilares no alçapô de muros



### ALGUNS CLIENTES/PARCEIROS:

- **Grande BH:** EMP (Empresa Mineira de Projetos), Nemark do Brasil, Teksid, Usiminas.
- **Rio de Janeiro:** EGIL Construtora, Dyntec Projetos, Exxon Mobil do Brasil.
- **Sete Lagoas:** Açofer, Alpes Industrial, CKF Construtora, Construmaq, Eletrotech, Faculdade Santo Agostinho, Geo2 Agro Ambiental, Montfer, Multitécnica, SESI, Socorro Franbe, Tecnomineração.
- **São Paulo:** CHB equipamentos, Tecnored.
- **Sul de Minas:** Britaminas, Pemi Construtora, Revestibras Revestimentos do Brasil.



## QUEM SOMOS E ONDE ESTAMOS?

- A “Multiprojetos Projetos Multidisciplinares” atua desde 2002 ajudando a transformar as idéias de seus clientes e parceiros (empresários, industriários, investidores e empreendedores) em realidade.
- Em 2012, após revisão do plano estratégico e ampliação do escopo de trabalho, a empresa passou a se chamar simplesmente Multiprojetos e hoje atua nas diversas áreas da engenharia.

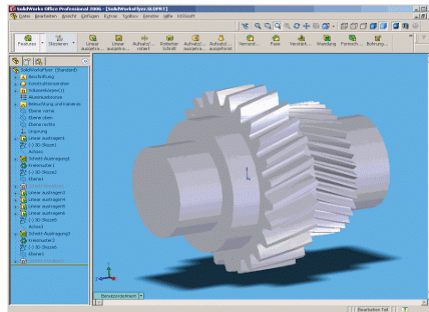

- O Eng.º Newton Miranda é nosso diretor e atua como um de nossos consultores.
- Eng.º mecânico/produção pela UFMG, MBA em gestão projetos pela UCB, gestão de RH pela UFMG, e contabilidade, auditoria e perícia pela UNOPAR).
- [newtonmiranda@multiprojetos.com](mailto:newtonmiranda@multiprojetos.com), (31) 9618-8792 e (35) 8857-9172.

- Começou sua carreira técnica em 1992 como professor e programador de sistemas.
- Em 1994, quando ingressou no curso de engenharia da UFMG, fundou a Microvia (elaboração e execução projetos de TI).
- Em 1996 iniciou prestação de serviços para a EMP (Empresa Mineira de Projetos) onde consolidou a afinidade com processos industriais.
- Graduado pela UFMG em 1998, após a venda da Microvia, foi trabalhar no ramo de autopeças como engenheiro de assistência técnica da OMR italiana.



- Foi transferido para Sete Lagoas em 2002 para atuar como engenheiro de produção e processos na OMR Brasil.
- Paralelamente à profissão, fundou em 2002 a Multiprojetos, prestando assistência técnica para outras empresas da região.
- Em 2003 assumiu a gerência de manutenção da Multitécnica, onde ficou por mais de 10 anos e atuou também como gerente administrativo, gerente de engenharia e gerente de projetos, se dedicando também à Multiprojetos.
- Em 2012 a Multiprojetos revisou seu plano estratégico ampliando o escopo de trabalho e iniciou processo de agregação de profissionais das diversas áreas da engenharia.
- Em 2014 a empresa iniciou a construção da sede própria em Sete Lagoas/MG.

- A Multiprojetos atende em várias regiões do Brasil, e possui equipes disponíveis para prestar assistência técnica na sua instalação.
- **CNPJ:** 13.537.504-0001/97.
- **Endereço:** orla da Lagoa Boa Vista na Av. Prof. Maurílio de Jesus Peixoto, 410 - Boa Vista - Sete Lagoas/MG - 35700-140.

### FALE COM A MULTIPROJETOS:

Fixo: **(31) 3773-3225**

Celular: **(31) 9618-8792**

[multiprojetos@multiprojetos.com](mailto:multiprojetos@multiprojetos.com)

[www.multiprojetos.com](http://www.multiprojetos.com)





*Transformando idéias em resultados.*

*CNPJ: 13.537.504-0001/97*

*Av. Prof. Maurílio de Jesus Peixoto, 410  
Boa Vista - Sete Lagoas/MG - 35700-140*

*(31) 3773-3225*

*(31) 9618-8792*

[multiprojetos@multiprojetos.com](mailto:multiprojetos@multiprojetos.com)

[www.multiprojetos.com](http://www.multiprojetos.com)